



Be ahead



Puertas & Portones Automaticos, S.A. de C.V.

¡Nuestra pasión es la Solución!...



Empowered by
U-LINK

»BOLARDOS ANTITERRORISMO MARCA BFT.

DISUASORES ANTITERRORISMO



V02.25

(229) 461-7028

portonesautomaticos@adsver.com.mx
ads.portonesautomaticos@outlook.com



(229) 927-55107, 167-8080, 167-8007, 151-7529



www.adsver.com.mx



XPASS B 330/1200

Disuasor automático

Disuasor automático hidráulico antiterrorismo probado y certificado (pruebas de choque) en un laboratorio independiente acreditado por la norma IWA14-1:2013V/7200(N3C)/80/90, equivalente a PAS68:2010 7500/80/N3 y ASTM2656:2007 M50 (excepto K12, disuasor individual).

Central hidráulica independiente para cada disuasor, integrada bajo la brida con fácil acceso. En caso de fallo de una central, queda garantizado el funcionamiento del resto de disuasores, lo que facilita las operaciones de mantenimiento.

Caperuza con indicador luminoso y sonoro. El disuasor se puede combinar con una unidad de control específica independiente con dispositivo EFO para la subida rápida de emergencia. En caso de interrupción de la corriente eléctrica, el disuasor no baja y mantiene el acceso cerrado; la bajada se controla de forma manual.



Escanee el código QR y descubra el vídeo de la prueba de choque

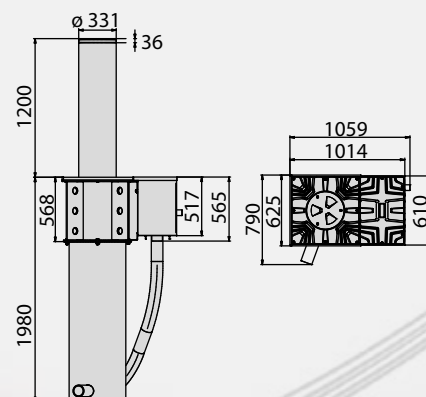

CARACTERÍSTICAS TÉCNICAS

Operador	XPASS 330/1200C L Disuasor hidráulico
Tensión	230 V
Altura del vástago	800 mm
Grosor	10 mm
Diámetro del vástago	275 mm
Tiempo de subida	Máx. 6,3 s
Tiempo de bajada	4 s (regulable a nivel de campo)
Tiempo de subida con EFO	1,5 s
Tratamiento del vástago	Acero barnizado RAL 7015 y película reflectante H=100 mm
Unidad de control	PERSEO CBE
Resistencia al empuje	2.100.000 J
Norma antiterrorismo de referencia	PAS 68:2010 7500/80/N3
Tipo de final de carrera	Sensor magnético REED
Maniobra manual	Reversible en ausencia de tensión
Condiciones ambientales	De -40 °C a +60 °C
Grado de protección	IP67

Si el código contiene "LI", disponible bajo petición en acero inoxidable AISI 316



XPASS B 275/800

Disuasor automático

Disuasor automático hidráulico antiterrorismo probado y certificado de doble instalación (prueba de choque) en un laboratorio independiente acreditado por la norma IWA14-1:2013 con calificación V/7200 [N2A]/48/90:5.5, equivalente a PAS68:2013 con calificación V/7500 [N2]/48/90:5.2, ASTM2656:2007 M30.

Central hidráulica lateral integrada en el disuasor. En caso de fallo de una central, el resto de disuasores se mantienen en funcionamiento, lo que facilita las operaciones de mantenimiento. Caperuza con indicador luminoso LED y sonoro. Disuasor con versión EFO disponible para combinarlo con una unidad de control específica independiente para la subida rápida de emergencia. Versión de seguridad SD disponible que, en caso de interrupción de la corriente eléctrica, mantiene el disuasor subido y el acceso cerrado. La bajada se controla de forma manual.



Escanee el código QR y descubra el vídeo de la prueba de choque

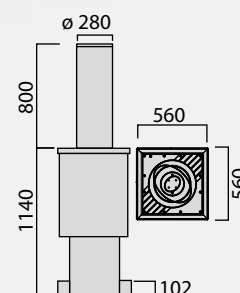

CARACTERÍSTICAS TÉCNICAS

	XPASS B 275/800 L	XPASS B 275/800 L SD
Operador	Disuasor hidráulico	Disuasor hidráulico
Tensión	230 V	230 V
Altura del vástago	800 mm	800 mm
Grosor	10 mm	10 mm
Diámetro del vástago	275 mm	275 mm
Tiempo de subida	Máx. 7 s	Máx. 7 s
Tiempo de bajada	4 s	4 s
Tiempo de subida con EFO	-	-
Tratamiento del vástago	Acero barnizado RAL 7015 y película reflectante H=100 mm	Acero barnizado RAL 7015 y película reflectante H=100 mm
Unidad de control	PERSEO CBE	PERSEO CBE
Resistencia al empuje	800.000 J	800.000 J
Norma antiterrorismo de referencia	PAS 68:2010 7500/50/N2	PAS 68:2010 7500/50/N2
Tipo de final de carrera	Sensor magnético REED	Sensor magnético REED
Maniobra manual	Reversible en ausencia de tensión	Reversible en ausencia de tensión con llave mecánica
Condiciones ambientales	De -40 °C a +60 °C	De -40 °C a +60 °C
Grado de protección	IP67	IP67

Si el código contiene "LI", disponible bajo petición en acero inoxidable AISI 316



XPASS B 275/800 L SD EFO

Disuasor automático



Disuasor automático hidráulico antiterrorismo probado y certificado en doble instalación (prueba de choque) en un laboratorio independiente acreditado por la norma IWA14-1:2013 con calificación V/7200 [N2A]/48/90:5.5, equivalente a PAS68:2013 con calificación V/7500 [N2]/48/90:5.2, ASTM2656:2007 M30. Versión EFO para combinar el disuasor con una unidad de control específica independiente para la subida rápida de emergencia. En caso de fallo de una central, el resto de disuasores se mantienen en funcionamiento, lo que facilita las operaciones de mantenimiento. El disuasor cuenta con EFO, con el dispositivo de seguridad SD que, en caso de interrupción de la corriente eléctrica, mantiene el disuasor elevado y el acceso cerrado. La bajada se controla de forma manual. Caperuza con indicador luminoso LED y sonoro.

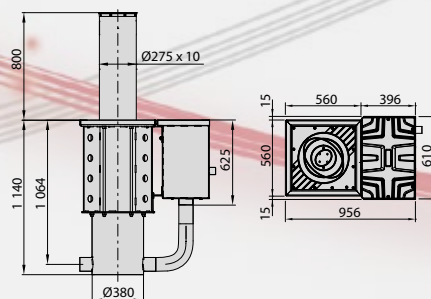
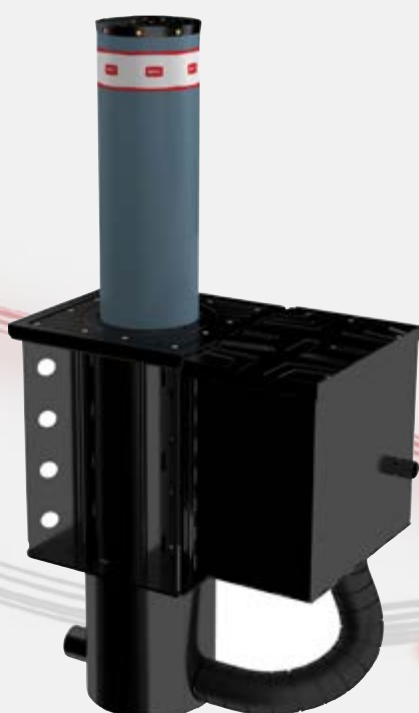

CARACTERÍSTICAS TÉCNICAS

Operador
Tensión
Altura del vástago
Grosor
Diámetro del vástago
Tiempo de subida
Tiempo de bajada
Tiempo de subida con EFO
Tratamiento del vástago
Unidad de control
Resistencia al empuje
Norma antiterrorismo de referencia
Tipo de final de carrera
Maniobra manual
Condiciones ambientales
Grado de protección

XPASS B 275/800 L SD EFO

Disuasor hidráulico
230 V
800 mm
10 mm
275 mm
Máx. 4 s
2 s
Menos de 2 s
Acero barnizado RAL 7015 y película reflectante H=100 mm
PERSEO CBE
800.000 J
PAS 68:2010 7500/50/N2
Sensor magnético REED
Reversible en ausencia de tensión con llave mecánica
De -40 °C a +60 °C
IP67



RANCH D

Disuasor fijo

Disuasor fijo antiterrorismo de alta seguridad. Norma de referencia ASTM2656:2007 M30 – PAS68:2010 7500/50/N2. Apto para la protección de lugares sensibles y utilizado para la prohibición prolongada del paso, se puede integrar con el uso de disuasores automáticos de la gama XPASS B 275/800. Caperuza con indicador luminoso. Vástago de acero barnizado, con revestimiento opcional de acero inoxidable. Brida en venta por separado.

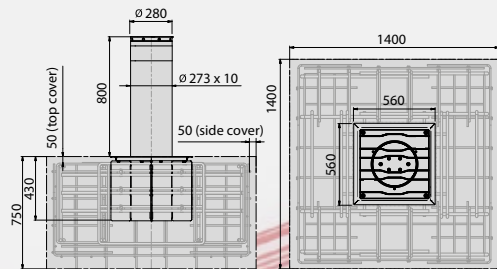
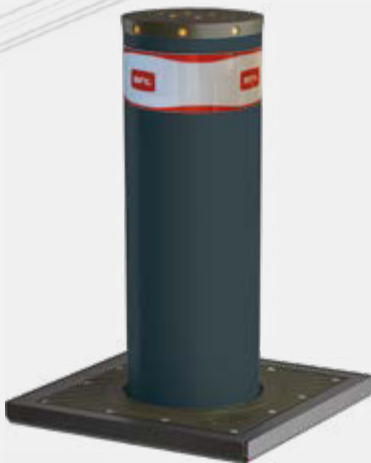

La base metálica de la figura no está incluida.

CARACTERÍSTICAS TÉCNICAS

	RANCH D CN L	RANCH D 275/800 C LI
Operador	Disuasor fijo	Disuasor fijo
Altura del vástago	800 mm	800 mm
Grosor del vástago	10 mm	275 mm
Diámetro del vástago	275 mm	10 mm
Tratamiento del vástago	Acero barnizado RAL 7015 y película reflectante H=100 mm	Acero inoxidable AISI 304 o AISI 316
Resistencia al empuje	800.000 J	667.000 J
Norma antiterrorismo de referencia	PAS 68:2010 7500/50/N2	



RANCH E

Disuasor fijo

Disuasor fijo antiterrorismo de alta seguridad. Estructura de alta resistencia basada en el diseño de la versión automática, certificada por un laboratorio acreditado según las normativas IWA-14 y PAS68:2010 7500/80/N3C, que incluyen la ASTM2656:2007 M50. Instalación doble. Caperuza con indicador luminoso. Brida en venta por separado.

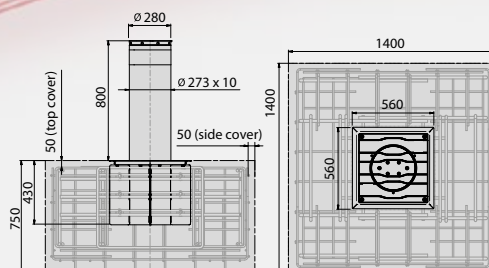
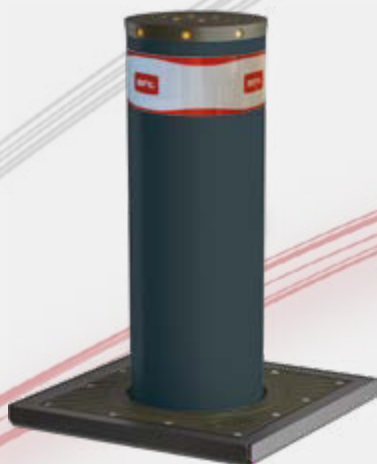

La jaula metálica de la figura no está incluida.

CARACTERÍSTICAS TÉCNICAS

Operador
 Altura del vástago
 Grosor del vástago
 Diámetro del vástago
 Tratamiento del vástago
 Resistencia al empuje
 Norma antiterrorismo de referencia

RANCH E C L

Disuasor fijo
 1.200 mm
 14 mm
 330 mm
 Acero barnizado RAL 7015 y película reflectante H=100 mm
 2.100.000 J
 PAS68:2010 7500/80/N3C



New power in **your** hands.

Una novedosa tecnología que te dará nuevos poderes.

U-Link es una plataforma que permite crear ecosistemas tecnológicos con el máximo nivel de control, una novedad en exclusiva de Bft con prestaciones avanzadas sorprendentes.

- **U-Control** es la nueva aplicación para Android que despliega todo el potencial de U-SBK en ámbitos públicos y comerciales con un número reducido de pasos sencillos.
- **U-Base 2** simplifica la gestión de un sistema a través de la plataforma U-Link, lo que permite el control de los parámetros de automatización.
- **U-SDK** permite a los integradores de sistemas establecer la comunicación entre sistemas de automatización de otras marcas y los productos Bft a través de la plataforma U-Link.

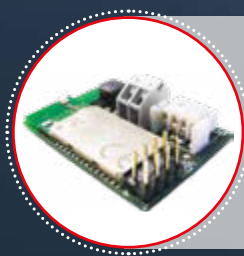

B-Eba

Una conexión directa con sus operadores.

Las tarjetas de expansión B-Eba permiten vincular dispositivos externos, como ordenadores, smartphones y tabletas, a un operador Bft o un receptor Clonix o vincular más productos Bft a una red U-Link. Estos accesorios se integran en la tecnología U-Link y en los protocolos Bluetooth, Z-Wave y TCP/IP, además de permitir la conexión RS485 en serie. Un dispositivo que hace realidad aquello que Bft entiende por interconectividad.



Clonix U-Link

Permite conectar productos de antigua generación o ajenos a Bft a los sistemas U-Link.

Operadores Bft sin U-Link de origen o productos de otras marcas: ¿se pueden vincular a U-Link? Sí, gracias a los receptores Clonix. Unos accesorios sin límites.



Be ahead



Puertas & Portones Automaticos, S.A. de C.V.

¡Nuestra pasión es la Solución!....

»BOLARDOS ANTITERRORISMO MARCA BFT.



Be ahead



Puertas & Portones Automaticos, S.A. de C.V.

¡Nuestra pasión es la Solución!....

(229) 461-7028

portonesautomaticos@adsver.com.mx
ads.portonesautomaticos@outlook.com



V02.25

(229) 927-55107, 167-8080, 167-8007, 151-7529



www.adsver.com.mx